

Lisez attentivement les instructions avant installation. Laissez une copie aux utilisateurs et personnes de maintenance pour une future consultation.

CONNECTIQUES IP 68



AVERTISSEMENT

- L'installation doit être réalisée par des personnes qualifiées en respectant les normes et réglementations en vigueur.
- Il est rappelé que la décision d'installation des produits dans un environnement compatible et conforme aux normes et règles de l'art, est de la responsabilité pleine et entière de l'acheteur et de l'installateur.
- Lisez et respectez les instructions avant d'installer, de mettre sous tension ou d'utiliser les produits. Nous déclinons toute responsabilité résultant d'une mise en œuvre ou d'une installation inappropriée des produits.
- Les appareils ne doivent pas être modifiés, même partiellement, faute de quoi la garantie ne pourra s'appliquer.
- **IMPORTANT : toujours couper le courant au niveau du réseau avant chaque opération d'installation ou de maintenance.**

1. SPÉCIFICATIONS TECHNIQUES

Courant admissible : 15A / pôles

Tension maximum admissible : 500 V

Matériaux : Nylon

Températures d'utilisation : - 20 / + 40°

2. COMPATIBILITÉ CÂBLES

Câble	Diamètre câble	Couleur entretoise sur le connecteur
HO5RNF 5 x 0,50 mm ²	6,9 mm	JAUNE
HO5RNF 2 x 1 mm ²	7,0 ± 0,15 mm	JAUNE
HO5RNF 3 x 1 mm ²	7,4 ± 0,15 mm	JAUNE
HO5RNF 3 x 0,75 mm ²	7,0 ± 0,15 mm	JAUNE
HO5RNF 4 x 0,75 mm ²	7,7 ± 0,15 mm	JAUNE
HO7RNF 2 x 1 mm ²	8,6 ± 0,2 mm	JAUNE
HO7RNF 3 x 1 mm ²	9,2 ± 0,2 mm	GRIS *
HO7RNF 3 x 1,5 mm ²	10,4 ± 0,2 mm	VERT *

* Disponible sur demande

3. DIMENSIONS

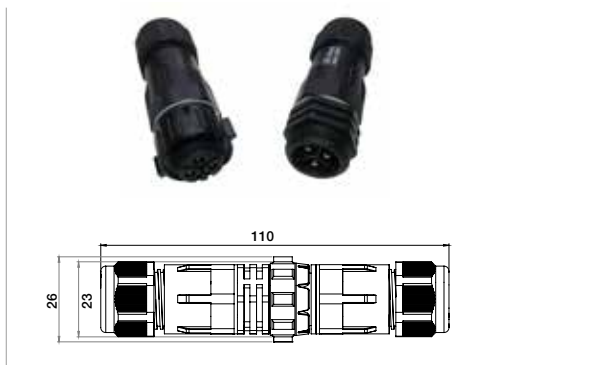

Connecteurs M/F, 2 à 4 pôles



Connecteurs M/F, 5 pôles

4. CONNEXION

Exemple avec une connectique 3 pôles IP 68 (17002) :
Détails du connecteur

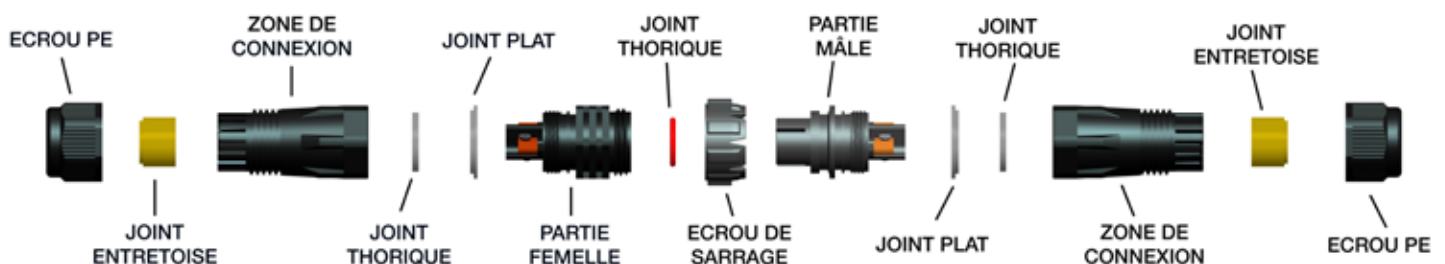

5. PROCÉDURE D'ASSEMBLAGE - exemple connecteur 3 pôles

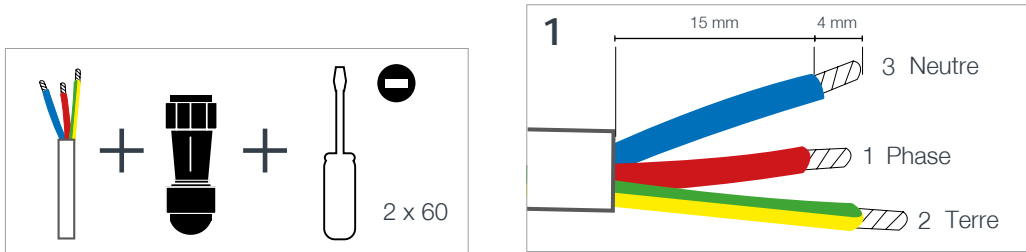

Préparation des câbles
Dénudez les câbles suivant les dimensions indiquées.

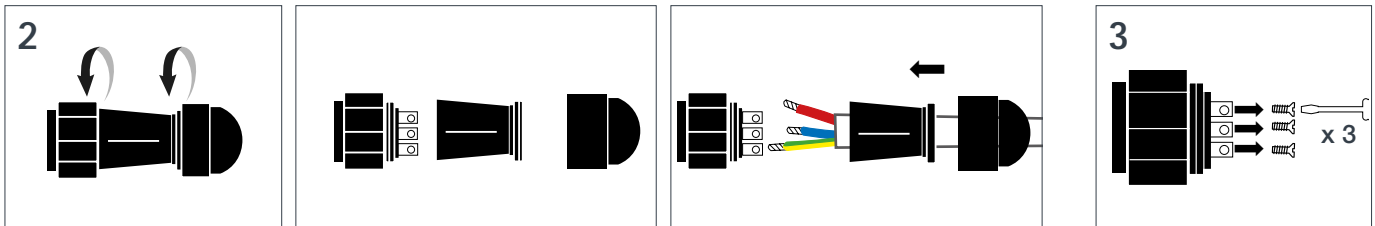

Dévisser la partie haute du connecteur et le corps du connecteur. Passer le câble dans les 2 parties.

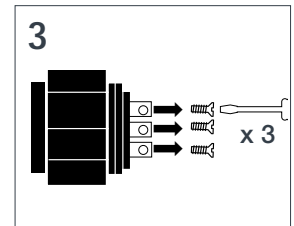

Dévisser les vis sur le côté.

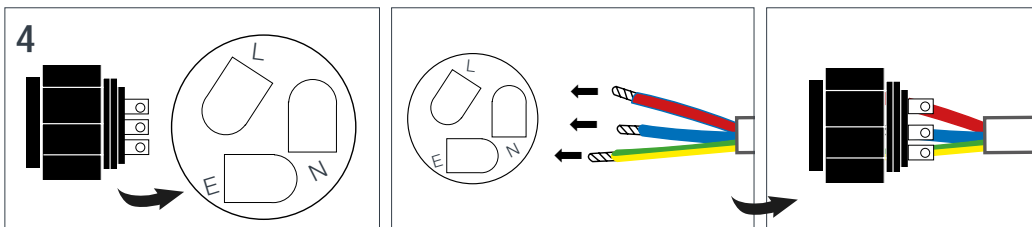

Insérer les câbles selon les emplacements proposés, L, N, E correspondants.

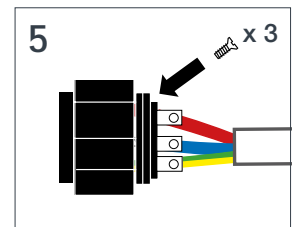

Visser afin de maintenir les câbles.

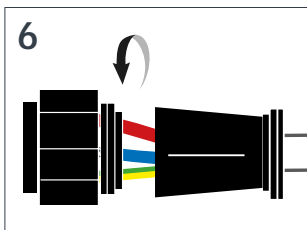

Remettre le corps du connecteur.

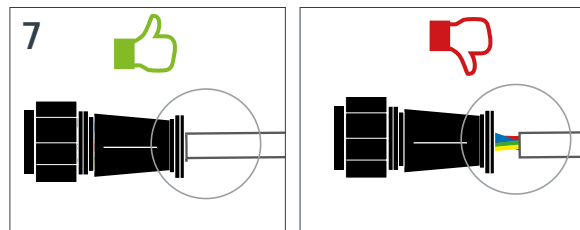

S'assurer que la longueur des câbles n'est pas trop importante de manière à ce que la gaine soit bien prise.

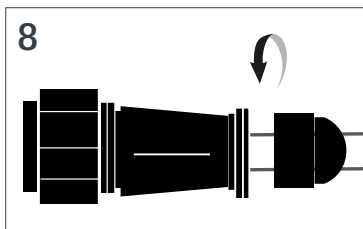

Remettre et visser la partie haute connecteur.

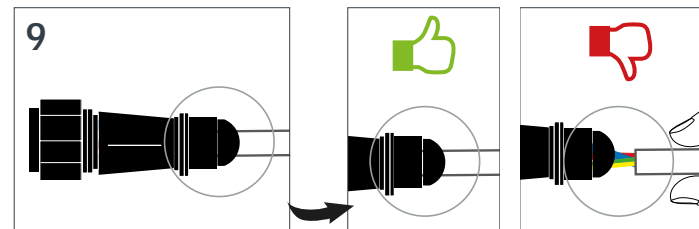

S'assurer que la gaine est bien prise, qu'il n'y a pas de câble visible lorsqu'une légère traction est réalisée sur la gaine.

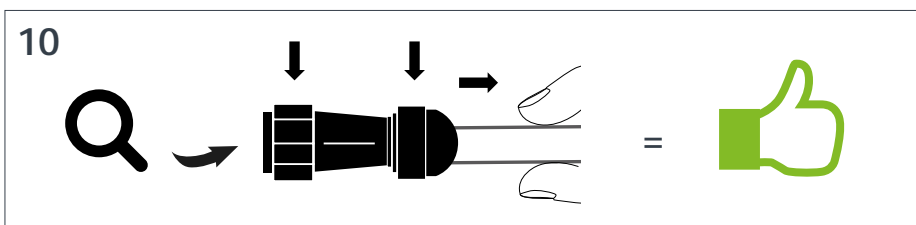

Vérifier que l'ensemble soit correctement vissé.